

## AnyWire DB A40シリーズ ミニターミナル

# A419XB-04HP1

NPN入力

アクティブL出力

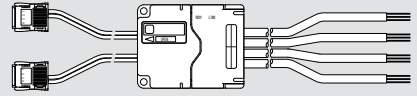

このAnyWire System Product Guideは個別製品について記載しています。内容をお読みの上ご理解ください。

### 【安全上のご注意】

安全にお使いいただくため、次のような記号と表示で注意事項を示していますので必ず守ってください。



**警告** この表示は、取り扱いを誤った場合、死亡または重傷を負う可能性が想定される内容です。



**注意** この表示は、取り扱いを誤った場合、傷害を負う可能性、および物的損害のみの発生が想定される内容です。



**警告** ○システム安全性の考慮  
本システムは、一般産業用であり安全確保を目的とする機器や事故防止システムなど、より高い安全性が要求される用途に対して適切な機能を持つものではありません。  
○設置や交換作業の前には必ずシステムの電源を切ってください。



**注意** ○システム電源  
DC24V安定化電源を使ってください。安定電源でない電源の使用はシステムの誤作動の原因となります。  
○高圧線、動力線との分離  
AnyWire DB A40シリーズは高いノイズマージンを有していますが、伝送ラインや入出力ケーブルと高圧線や動力線とは離してください。  
○コネクタ接続、端子接続  
・コネクタ、接続ケーブルに負荷が掛かったり外れたりしないよう、ケーブル長さ、ケーブル固定方法などに配慮してください。  
・コネクタ内部、また端子台には金属くずなどが混入しないよう注意してください。  
・金属くずによる短絡、誤配線は機器に損傷を与えます。  
○機器に外部からのストレスが加わる様な設置は避けてください。故障の原因となります。  
○伝送ラインが動作している時に、伝送ラインとリモートユニットの接続を切断したり再接続したりしないでください。誤作動の原因となります。  
○AnyWire DB A40シリーズは下記事項に定められた仕様や条件の範囲内で使用してください。

### 【特長】

- ・AnyWire DB A40シリーズに対応しています。
- ・ビット動作(1点単位更新)です。
- ・NPN入力型の入力2点と、アクティブL出力型の出力2点が一体になった、入出力混合型ユニットです。
- ・伝送側、I/O側ともケーブル出しになっています。  
伝送側ケーブル、電源ケーブルにはリンクコネクタを装着していますので接続工事が容易に行えます。
- ・大容量の出力(2A/点閉開可能)です。
- ・DC12V電源仕様です。(専用電源アダプタ別売、添付)

### 【型式】

ビット動作

A419XB-04HP1	2点入力 2点出力	NPN入力 アクティブL出力
--------------	--------------	-------------------

### 【保証について】

- 保証期間  
納入品の保証期間は、ご注文主のご指定場所に納入後1箇年とします。
- 保証範囲  
上記保証期間中に、本書にしたがった製品仕様範囲内の正常な使用状態で故障が生じた場合は、その機器の故障部分の交換または修理を無償で行ないます。  
ただし、つぎに該当する場合は、この保証範囲から除外させていただきます。  
(1)需要者側の不適当な取り扱い、ならびに使用による場合。  
(2)故障の原因が納入品以外の事由による場合。  
(3)納入者以外の改造、または修理による場合。  
(4)その他、天災、災害などで、納入者側の責にあらざる場合。  
ここでいう保証は納入品単体の保証を意味するもので、納入品の故障により誘発される損害はご容赦いただきます。
- 有償修理  
保証期間後の調査、修理はすべて有償となります。  
また保証期間中においても、上記保証範囲外の理由による故障修理、故障原因調査は有償にてお受けいたします。
- 製品仕様およびマニュアル記載事項の変更  
本書に記載している内容は、お断りなしに変更させていただきます場合があります。

## 【端子配列】

接続用途	シース 外径	線数	芯線ケーブルサイズ	コネクタ	ケーブル長	コネクタピン配列	
	①伝送ライン接続用	φ 2.5	2芯	フラットケーブル AWG #18	リンクコネクタ LP4-WH-10P	約500mm	G : 1 D : 2 N.C : 3 N.C : 4
	②電源接続用	φ 2.5	2芯	フラットケーブル AWG #18	リンクコネクタ LP4-WH-10P	約500mm	N.C : 1 N.C : 2 0V : 3 DC12V : 4
	③入力負荷接続用	φ 4	3芯	AWG #24	φ 1.5	約500mm	IN : 黒 12V : 茶 0V : 青
	④出力負荷接続用						OUT : 黒 12V : 茶 0V : 青
	シース 外径	線数	芯線ケーブルサイズ	芯線被覆外径	ケーブル長	ケーブル配色	

## 【接続例】

### ●電源ライン

AnyWire DB A40 シリーズは伝送ライン、電源ラインを一括で敷設することが可能です。  
ただしAnyWire以外には使用しない専用電源を設けてください。  
このターミナルはDC12Vで動作します。

### ●伝送ライン

D,Gラインは市販のキャブタイヤケーブルが使用できます。  
伝送距離が200m以下の場合0.75mm<sup>2</sup>以上、200mを超える場合は0.9mm<sup>2</sup>以上のケーブル  
で幹線を設けてください。  
伝送ラインの最遠端にターミネータAT4を接続してください。  
AT4はどの伝送速度でも共通です。

### ●ユニットの電源ケーブル

I/O側の12V,0Vは、伝送ライン側の12V,0Vと内部で接続されています。

### ●接続台数

マスタユニット1台に対し本ターミナルは128台まで接続できます。  
(ただし最大点数以内の使用に限ります。)



### ●伝送ライン

伝送ラインは D, Gを正しく接続してください。  
伝送ラインが200m以内の場合 公称断面積0.75mm<sup>2</sup>以上、  
伝送ラインが200mを超える場合 公称断面積0.9mm<sup>2</sup>以上  
のケーブルをご使用ください。伝送障害の原因となります。

### ●出力回路の保護

誘導性負荷の場合必ずサージキラーをご使用ください。  
故障、誤動作の原因となります。  
12V-OUT間を短絡させたままONすると出力素子が破損します。

### ●伝送ライン敷設

伝送ラインには高圧線や動力線を近付けないでください。  
伝送用ケーブルは AnyWire DB A40 シリーズ1系統1本と  
して、2系統以上まとめないでください。  
いずれも誤動作の原因となります。

### ●伝送ライン異常

伝送ライン異常時、出力はリセットされます。

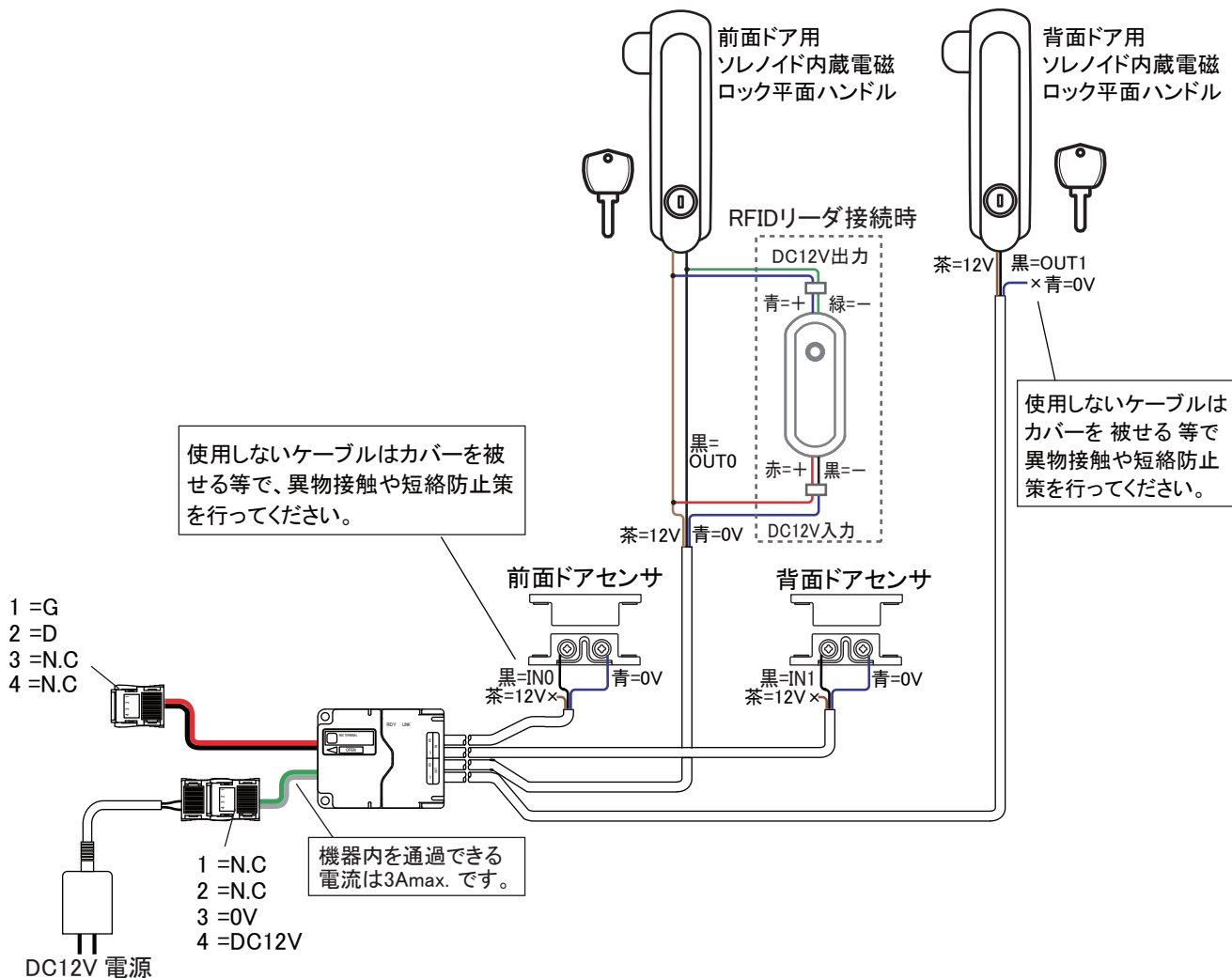

## 【アドレス設定】

- ・アドレス番号はコントローラの入出力アドレスマップとの対応をとるためのものです。
- ・ターミナルのアドレス設定スイッチで設定された番号はそのターミナルの先頭の入出力点のアドレスを示しその番号以降、入出力各2点数分が連続して各点のアドレスが割り付きます。このターミナルではビット単位でのデータ照合、更新を行いません。
- ・1点単位の設定ができます。
- ・スイッチD、Eは伝送速度設定を行います。(INPUT側スイッチにて設定)
- ・アドレス自動認識操作では、入力ユニットとして認識されます。

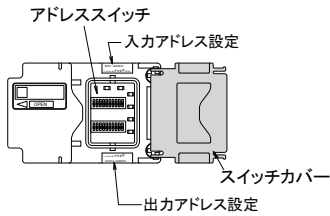

### ●スイッチカバーの開閉

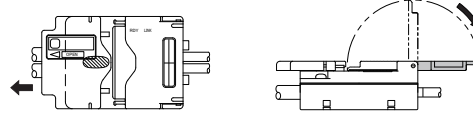

- ①スライドカバーを矢印方向にスライドしてください。保護機能を確保するため、カバーが固くなっています。☞部分を指で押しながらスライドすると開易くなります。
- ②スイッチカバーを矢印方向に旋回させてください。
- ③閉める時は逆の手順を確実に行ってください。

### ●アドレス設定スイッチと設定方法

アドレススイッチはスイッチカバーの下にあります。レバーを下図上向きに倒すとONです。

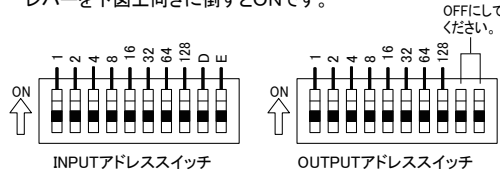

### ビット動作ターミナル 設定例

ビット アドレス	スイッチの設定							
	1	2	4	8	16	32	64	128
0								
:	:	:	:	:	:	:	:	:
6	○	○						
:	:	:	:	:	:	:	:	:
254	○	○	○	○	○	○	○	○

\*自ターミナルの点数を含め、最大伝送点数を超えない様に設定してください。

### SPEED (速度設定)

D	E	速度	伝送距離
		7.8kHz	1km
	○	15.6kHz	500m
○		31.3kHz	200m
○	○	62.5kHz	100m

○印はON、無印はOFFの設定



マスタユニットの伝送速度とリモートユニットの伝送速度は必ず合わせてください。異なると伝送障害の原因となります。

## 【内部構成】

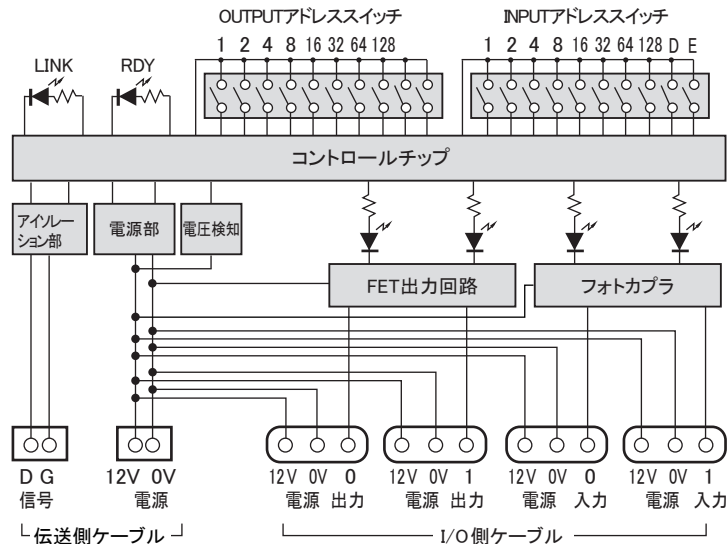

## 【入出力回路構成と電気的特性】

### (入力)

#### <回路条件>

- 定格入力電圧 : DC12V
- IN-0V間最大開閉電流 : 7mA/DC12V
- ON電圧 : (12V-IN間)8V以上
- OFF電圧 : (12V-IN間)4V以上

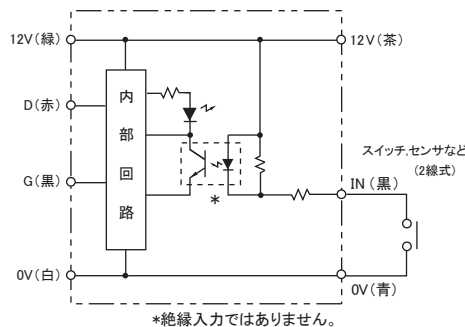

#### <回路条件>

- 耐電圧 : 30V
- 消費電流 : 7mA
- (3線式センサ回路電流は除く)

### (出力)

#### <回路条件>

- 耐電圧 : DC30V
- 最大ON電流 : 2A
- 残留電圧 : 1V以下

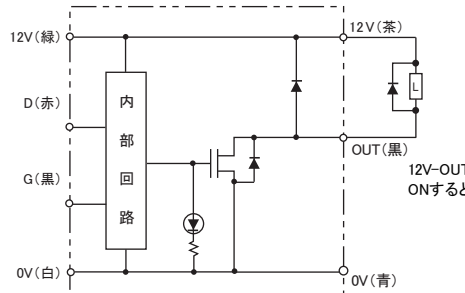



#### <回路条件>

- 定格電圧 DC12V
- 消費電流 2A

## 【LED表示】

- ・本機にはモニタ機能があります。
- ・RDYとLINKのランプは下の表のようにシステム状態の表示を行ないます。
- ・正常表示以外の場合は直ちに電源を切り、その原因を取り除いてから、安全を確認の上、再投入してください。
- ・0,1のランプはI/OのON/OFFを表示します。

表示LED	表示状態	モニタ内容
RDY (緑)	点灯	正常
	点滅  	電圧低下検知
	消灯	電源断
LINK (橙)	点滅  	伝送信号受信
	点灯	伝送異常
	消灯	
0,1 (赤)	点灯	I/O ON
	消灯	I/O OFF

 点灯  消灯

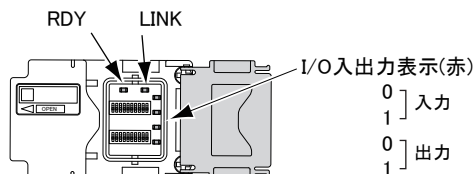

## 【仕様】

## 【消費電流】

項目	仕様
使用電源電圧	DC12V±5%(DC11.4V~DC12.6V) リップル0.2Vp-p以下
使用周囲温度	0~+55°C
使用周囲湿度	10~90%RH(結露なきこと)
保存温度	-20~+75°C
雰囲気	腐食性ガス、可燃性ガスなきこと
耐振動	JIS C 0040に準拠
耐衝撃	100m/s <sup>2</sup>
絶縁抵抗	外部端子と外箱間 20MΩ以上
耐電圧	外部端子と外箱間 AC1000V1分間
伝送方式	全4重トータルフレーム・サイクリック方式
同期方式	フレーム/ビット同期方式
伝送手順	AnyWire DB A40 プロトコル
伝送クロック/距離	62.5kHz/100m 31.3kHz/200m 15.6kHz/500m 7.8kHz/1km
接続形態	バス形式
ファンイン	1
占有データ数	入力2ビット、出力2ビット

項目	仕様
型式番号	A419XB-04HP1
入出力点数	入力2点/出力2点
最大消費電流	61.5mA
質量	117g

\*負荷は含みません。

## 【設置場所】

- ・振動や衝撃が直接本体に伝わらない場所
- ・金属屑、スパッタ等導体が直接本体にかからない場所
- ・結露しない場所
- ・腐食性ガス、可燃性ガス、硫黄を含む雰囲気のない場所
- ・高電圧、大電流のケーブルより離れた場所
- ・サーボ、インバータ等高周波ノイズを発生するケーブル、コントローラより離れた場所

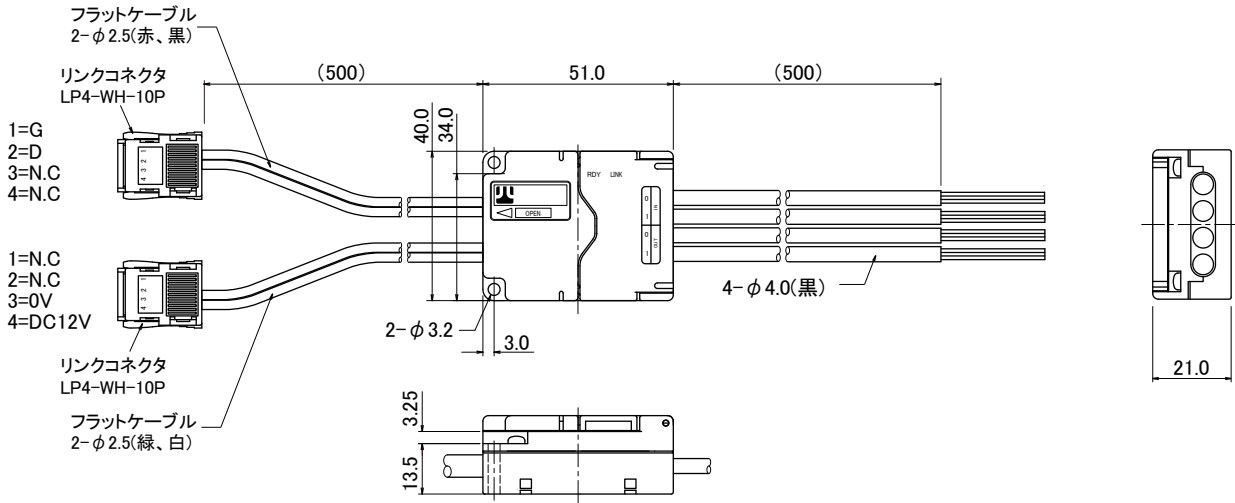

●DINレールアダプタ(ADP-19)  
によるDINレール搭載寸法

\* ADP-19は、別途  
購入願います。

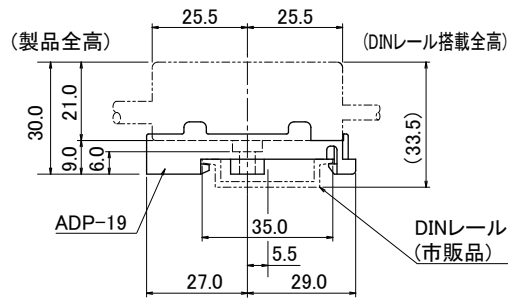

●スイッチカバー開閉時の寸法

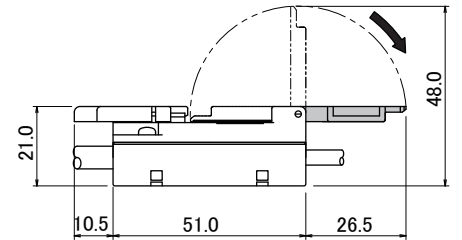

●直付固定用穴位置

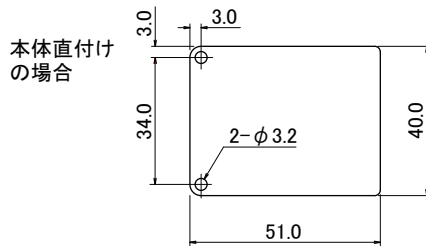

ADP-19介在  
による場合

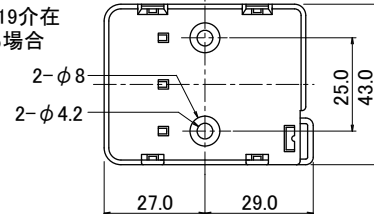

⚠ 注意

ユニットから約50mm以内  
では、ケーブルを曲げない  
でください。

ケーブルを  
強く引かない  
でください。

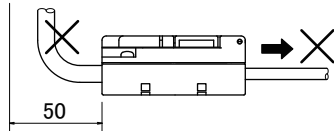

●本体とADP-19の脱着

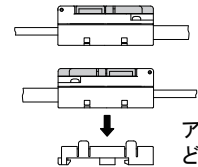
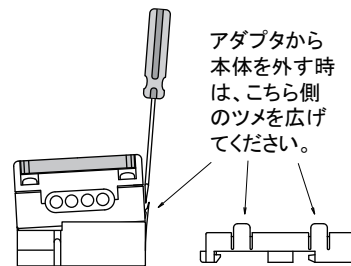

アダプタには  
どちらの向き  
でも装着でき  
ます。

## 【中国版RoHS指令】

的产品中有害物质的名称及含量

部件名称	有害物质					
	铅 (Pb)	汞 (Hg)	镉 (Cd)	六价铬 [Cr(VI)]	多溴联苯 (PBB)	多溴二苯醚 (PBDE)
安装基板	×	○	○	○	○	○
框架	○	○	○	○	○	○

本表格依据 SJ/T11364 的规定编制。  
○：表示该有害物质在该部件所有均质材料中的含量均在GB/T26572规定的限量要求以下。  
×：表示该有害物质至少在该部件的某一均质材料中的含量超出GB/T26572规定的限量要求。



基于中国标准法的参考规格：GB/T15969.2

## 【連絡先】

 株式会社エニワイヤ

本社：〒617-8550 京都府長岡京市馬場園所1  
TEL: 075-956-1611(代) / FAX: 075-956-1613

営業所：西日本営業所、東日本営業所、中部営業所、九州営業所  
<http://www.anywire.jp/>

お問い合わせ窓口：

■ テクニカル サポートダイヤル  
受付時間 9:00~17:00(土日祝、当社休日を除く)  
**075-952-8077**

■ メールでのお問い合わせ [info@anywire.jp](mailto:info@anywire.jp)